

平成16年度 南信高等学校総合体育大会 テニス競技大会

結果



【日 程】

5月14日(金)	受付(各会場)	9:00~9:10
晴れ	監督者会議(伊那市営センターテニスコート)	8:10~8:20
	選手ミーティング(各会場)	9:25~9:40
	競技開始	10:00
15日(土)	受付(各会場)	8:00~8:10
晴れ	監督者会議(伊那市営センターテニスコート)	8:10~8:20
	選手ミーティング(各会場)	8:25~8:40
	競技開始	9:00
16日(日)	雨	(競技延期)
17日(月)	雨のち曇り	(競技延期)
18日(火)	受付	13:00~13:10
曇り	競技開始	13:10

【会 場】

伊那市営センターコート・第2庭球場、伊那北高校、伊那弥生ヶ丘高校

【主 催】

南信高等学校体育連盟

【主 管】

南信高等学校体育連盟テニス専門部

【競技委員】

南信高等学校体育連盟テニス専門部専門委員
参加各校顧問

【上位大会】

長野県高等学校総合体育大会 テニス競技大会
日程：6月4日(金)~6日(日) 予備日8日(火)
会場：南長野運動公園テニスコート(4日および予備日)
長野市東和田テニスコート(5日・6日)

【実施要項】

1. 競技方法

A. 団体戦の部

- (1) 組み合わせは、平成15年度新人体育大会の成績等をもとにして、専門委員会で決定した。
- (2) ダブルス1、シングルス2で1チームを編成する。
- (3) 1チーム5人をシングルスの実力順位に従い登録する。ダブルスは適当に1組作り、シングルスには残りの3人中2人が出場する。ただし、登録順位に従ってNo.1・No.2を決め、No.1同士、No.2同士が試合を行う。ダブルス、シングルスを同一選手が兼ねることはできない。
- (4) 各試合とも1セットマッチ(タイブレークスコアリング方式)とする。セットブレークルールは適用しない。
- (5) ベンチコーチを一人以内で認める。ベンチコーチは登録された監督か、団体戦登録選手に限る。
- (6) コーチングはエンドチェンジの時のみ1分以内で認める。
- (7) 1面または隣り合う2面での進行を原則とするが、大会運営上3面進行もありうる。
- (8) 勝敗決着後の3ポイント目は打ち切る、または行わない。

B. 個人戦の部

- (1) 組み合わせは、平成15年度新人体育大会の成績等をもとにして、専門委員会で決定した。
- (2) 各試合とも1セットマッチ(タイブレークスコアリング方式・セットブレークルール)とする。
- (3) シングルスベスト16並びにダブルスベスト8決定までの試合およびシングルスの5～8位決定戦はノーアドバンテージスコアリング方式で行う。
- (4) 個人戦の試合中のコーチングは一切認められない。

C. 使用球、進行など

- (1) ウィルソンダブルコアとし、本部で用意する。(1缶600円を大会初日に徴収する)
- (2) 試合前の練習はサービス各サイド2本のみとする。
- (3) ボールパーソンは自校の選手が出場する試合のとき、原則として1人置くこととする。
- (4) 試合の予定(オーダーオブプレー)は各会場本部に掲示する。
- (5) 前の試合終了後、速やかに試合のできる服装(テニスウェア)でコートに入り試合を始めること。
- (6) 競技進行を円滑にするため、次のローカルルールを適用する。
前の試合終了後5分以内に次の試合が始められるようにする。
選手不在で、5分以内に競技を開始できない場合には、該当選手の呼び出しを行う。
呼び出された選手はトスの敗者となる(サービス・エンドなどの選択権を失う)。
ただし、試合前の練習はできる。
呼び出しから3分以内に競技を開始できない場合には、No ShowによるWalk Overとする。
(競技開始：第1ゲーム第1ポイントファーストサービスのインパクトの瞬間)

2. 審判

- (1) 敗者審判を原則とする。ただし各種目の第一試合、順位決定戦の審判は本部が指示する。
- (2) 主審のみで行うことを原則とする。

3. 表彰

- (1) 団体戦、個人戦とも3位まで表彰状を与える。
- (2) 団体戦1～4位、個人戦シングルス1～8位、個人戦ダブルス1～4位が県大会出場権を得る。

4. 会場割りについて

南信高校テニスのホームページを通じて連絡する。

5. その他

- (1) 初日は団体戦および個人戦シングルス、二日目に個人戦シングルスおよび個人戦ダブルスを、最終日に個人戦の残りを行う。ただし、進行状況による日程変更もありうるので、掲示・放送に注意すること。また、会場の変更もあり得るので、同様に注意すること。
- (2) 服装は、テニスウェアとする。Tシャツタイプは認めない。
また、体育授業用の短パンなども認めない。
テニスシューズを着用すること。
- (3) 茶髪、ピアス・イヤリング装用の選手の出場および会場への入場を認めない。
また、選手以外(応援・マネージャー等)も同様とする。
- (4) 紙屑、空缶などゴミの片付けは各校の責任で行うこと。
- (5) 貴重品などの管理については、各自十分に注意すること。
- (6) ステンシルは禁止する。
- (7) 大会当日の朝の練習は、8:00～8:20とする。コート外でのボールを使った練習は、一切禁止する。
- (8) その他は日本テニス協会の競技規則に準じて行う。

平成16年度南信高等学校総合体育大会テニス競技大会(男子団体)

5月14日 伊那市営センターテニスコート、他

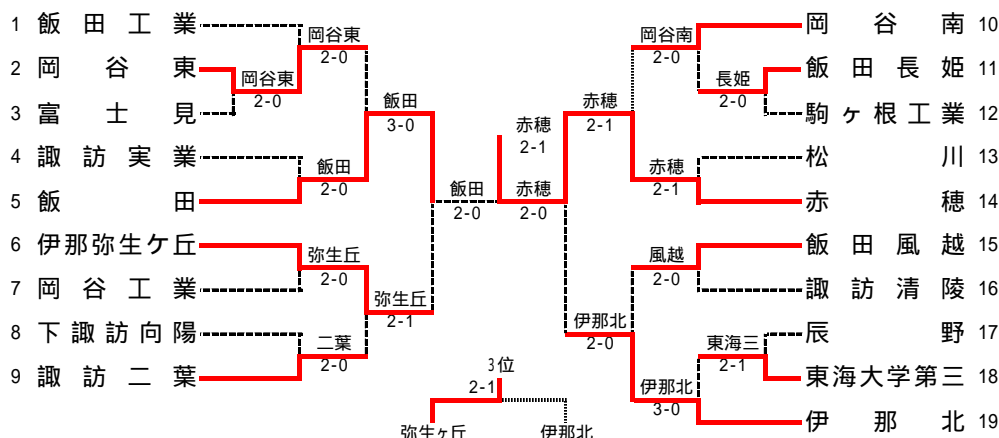

1回戦

1R1	2	岡谷東	2-0	富士見	3
D		小林史也 長田稔弘	6-3	遠藤海 坂田勇	
S1		唐澤俊也	6-0	通崎敏	
S2		高橋宗克	(5-0)	杉山裕紀	

2R5	10	岡谷南	2-0	飯田長姫	11
D		原尚貴 垣内善永	6-1	片桐裕基 青島祐介	
S1		長谷川雅紀	6-2	原佑輔	
S2		守屋紀芳	(0-0)	宮下裕規	

3R4	15	飯田風越	0-2	伊那北	19
D		上野翔太 柏木大輔	4-6	北村孝広 宮下遼	
S1		市瀬明彦	(3-4)	城口権二	
S2		森上胤矩	1-6	宮尾隆志	

1R2	11	飯田長姫	2-0	駒ヶ根工業	12
D		片桐裕基 青島祐介	(5-1)	渡邊明紀 埋橋慶多	
S1		原佑輔	6-1	中村政喜	
S2		宮下裕規	6-0	鎌倉良太	

2R6	13	松川	1-2	赤穂	14
D		原邦明 吉沢学	4-6	土川純平 宮崎和浩	
S1		松澤勇二	2-6	伊藤荘太	
S2		原宏太郎	6-2	鈴木友浩	

準決勝

1R3	17	辰野	1-2	東海大三	18
D		武井優太 樋口貴哉	6-7(3)	武井隆多 安藤将	
S1		鈴木一平	6-4	窪田慎吾	
S2		内山智仁	2-6	金坂隆洋	

2R7	15	飯田風越	2-0	諏訪清陵	16
D		上野翔太 柏木大輔	6-3	矢崎淳史 小尾功	
S1		市瀬明彦	6-1	矢崎匡彦	
S2		森上胤矩	(4-1)	平林充	

SF1	5	飯田	2-0	弥生ヶ丘	6
D		矢澤拓 成瀬寛章	6-4	春日啓倫 榎平威	
S1		木下恵介	6-4	田中正洋	
S2		白水流雲	(5-5)	武井俊一	

2回戦

2R1	1	飯田工業	0-2	岡谷東	2
D		丸山大介 山本裕貴	5-7	小林史也 長田稔弘	
S1		安田大	(5-2)	唐澤俊也	
S2		成瀬智一	2-6	高橋宗克	

2R8	18	東海大三	0-3	伊那北	19
D		武井隆多 安藤将	3-6	北村孝広 宮下遼	
S1		窪田慎吾	0-6	城口権二	
S2		金坂隆洋	3-6	宮尾隆志	

SF2	14	赤穂	2-0	伊那北	19
D		土川純平 宮崎和浩	6-4	北村孝広 宮下遼	
S1		伊藤荘太	6-1	城口権二	
S2		鈴木友浩	(0-0)	宮尾隆志	

3回戦

2R2	4	諏訪実業	0-2	飯田	5
D		織井千裕 小泉伸吾	4-6	矢澤拓 成瀬寛章	
S1		藤森隆介	4-6	木下恵介	
S2		矢崎和徳	(0-5)	白水流雲	

3R1	2	岡谷東	0-3	飯田	5
D		小林史也 長田稔弘	4-6	矢澤拓 成瀬寛章	
S1		唐澤俊也	4-6	木下恵介	
S2		高橋宗克	3-6	白水流雲	

決勝

2R3	6	弥生ヶ丘	2-0	岡谷工業	7
D		武井俊一 榎平威	6-4	小野俊幸 小口真弘	
S1		田中正洋	6-4	小泉晃宏	
S2		春日啓倫	(0-0)	矢崎俊介	

3R2	6	弥生ヶ丘	2-1	諏訪二葉	9
D		春日啓倫 榎平威	6-2	北原幸紀 勅使川原理仁	
S1		田中正洋	0-6	降旗一也	
S2		武井俊一	6-2	林佑樹	

F	5	飯田	1-2	赤穂	14
D		矢澤拓 成瀬寛章	5-7	土川純平 宮崎和浩	
S1		木下恵介	2-6	伊藤荘太	
S2		白水流雲	6-3	鈴木友浩	

3位決定戦

2R4	8	下諏訪向陽	0-2	諏訪二葉	9
D		増澤昇吾 宮澤洋平	4-6	北原幸紀 勅使川原理仁	
S1		今井達章	0-6	降旗一也	
S2		武居雄一郎	(0-0)	林佑樹	

3R3	10	岡谷南	1-2	赤穂	14
D		原尚貴 藤森隼斗	6-7(2)	土川純平 宮崎和浩	
S1		長谷川雅紀	5-7	伊藤荘太	
S2		守屋紀芳	6-3	鈴木友浩	

3決	6	弥生ヶ丘	2-1	伊那北	19
D		春日啓倫 榎平威	6-4	北村孝広 宮下遼	
S1		田中正洋	6-7(2)	城口権二	
S2		武井俊一	6-3	宮尾隆志	

平成16年度南信高等学校総合体育大会テニス競技大会(女子団体)

5月14日 伊那市営センターテニスコート

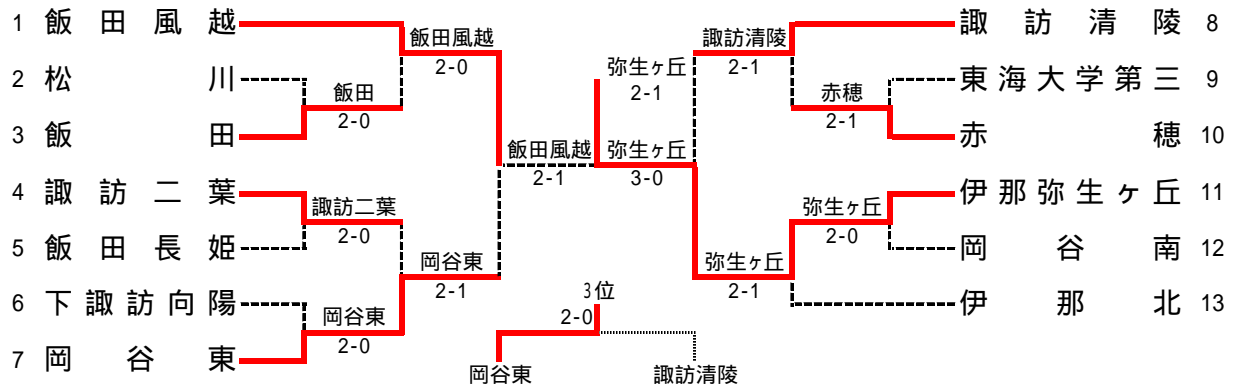

1回戦

1R1	2	松川	0-2	飯田	3
D		下澤恵理 北澤円	3-6	市岡阿依 日置友理香	
S1		川手寿美子	1-6	塩澤舞子	
S2		富永恵理	(0-0)	片桐希	

2R3	8	諏訪清陵	2-1	赤穂	10
D		蒲地真弥 門脇史絵	2-6	宮脇秋絵 有賀まどか	
S1		尾中志津香	6-3	坂下水月	
S2		大橋祐美	6-2	太田有紀	

1R2	4	諏訪二葉	2-0	飯田長姫	5
D		茅野友梨恵 三澤紀子	6-3	池田仁美 羽場崎恵	
S1		上條瑛子	6-1	岡島綾子	
S2		小林香織	(0-0)	多田早希	

2R4	11	伊那弥生ヶ丘	2-1	伊那北	13
D		黒河内咲 坪木あかね	6-4	竹澤麻里恵 新井美紀	
S1		中村恵	2-6	下井さゆり	
S2		野口真理	6-3	佐々木彩乃	

準決勝

1R3	6	下諏訪向陽	0-2	岡谷東	7
D		小平実奈 上野愛美	0-6	中村亜紀子 小池晃子	
S1		小松知世	0-6	米山ひとみ	
S2		上水絵里香	(2-3)	小野香織	

SF1	1	飯田風越	2-1	岡谷東	7
D		龍口はる奈 片桐由希菜	6-0	中村亜紀子 小池晃子	
S1		米澤梨那	1-6	米山ひとみ	
S2		小平友美	6-1	小野香織	

1R4	9	東海大学第三	1-2	赤穂	10
D		川倉菜視子 牛山真由	6-3	宮脇秋絵 有賀まどか	
S1		田中裕美	3-6	坂下水月	
S2		工藤菜津美	3-6	太田有紀	

SF2	8	諏訪清陵	0-3	伊那弥生ヶ丘	11
D		尾中志津香 門脇史絵	4-6	黒河内咲 坪木あかね	
S1		蒲地真弥	3-6	中村恵	
S2		大橋祐美	3-6	野口真理	

1R5	11	伊那弥生ヶ丘	2-0	岡谷南	12
D		黒河内咲 坪木あかね	6-0	上原めぐみ 太前裕子	
S1		中村恵	6-2	川崎久美子	
S2		野口真理	(0-0)	武居美月	

2回戦

2R1	1	飯田風越	2-0	飯田	3
D		龍口はる奈 片桐由希菜	6-2	市岡阿依 日置友理香	
S1		米澤梨那	6-3	塩澤舞子	
S2		小平友美	(1-4)	片桐希	

F	1	飯田風越	1-2	伊那弥生ヶ丘	11
D		龍口はる奈 片桐由希菜	3-6	黒河内咲 坪木あかね	
S1		米澤梨那	6-4	中村恵	
S2		小平友美	3-6	野口真理	

3位決定戦

2R2	4	諏訪二葉	1-2	岡谷東	7
D		茅野友梨恵 三澤紀子	5-7	中村亜紀子 小池晃子	
S1		帯川智香	6-1	米山ひとみ	
S2		小林香織	3-6	小野香織	

3決	7	岡谷東	2-0	諏訪清陵	8
D		中村亜紀子 小池晃子	7-6(5)	蒲地真弥 門脇史絵	
S1		米山ひとみ	6-2	尾中志津香	
S2		小野香織	(1-0)	大橋祐美	

2004南信総体 個人戦男子シングルス

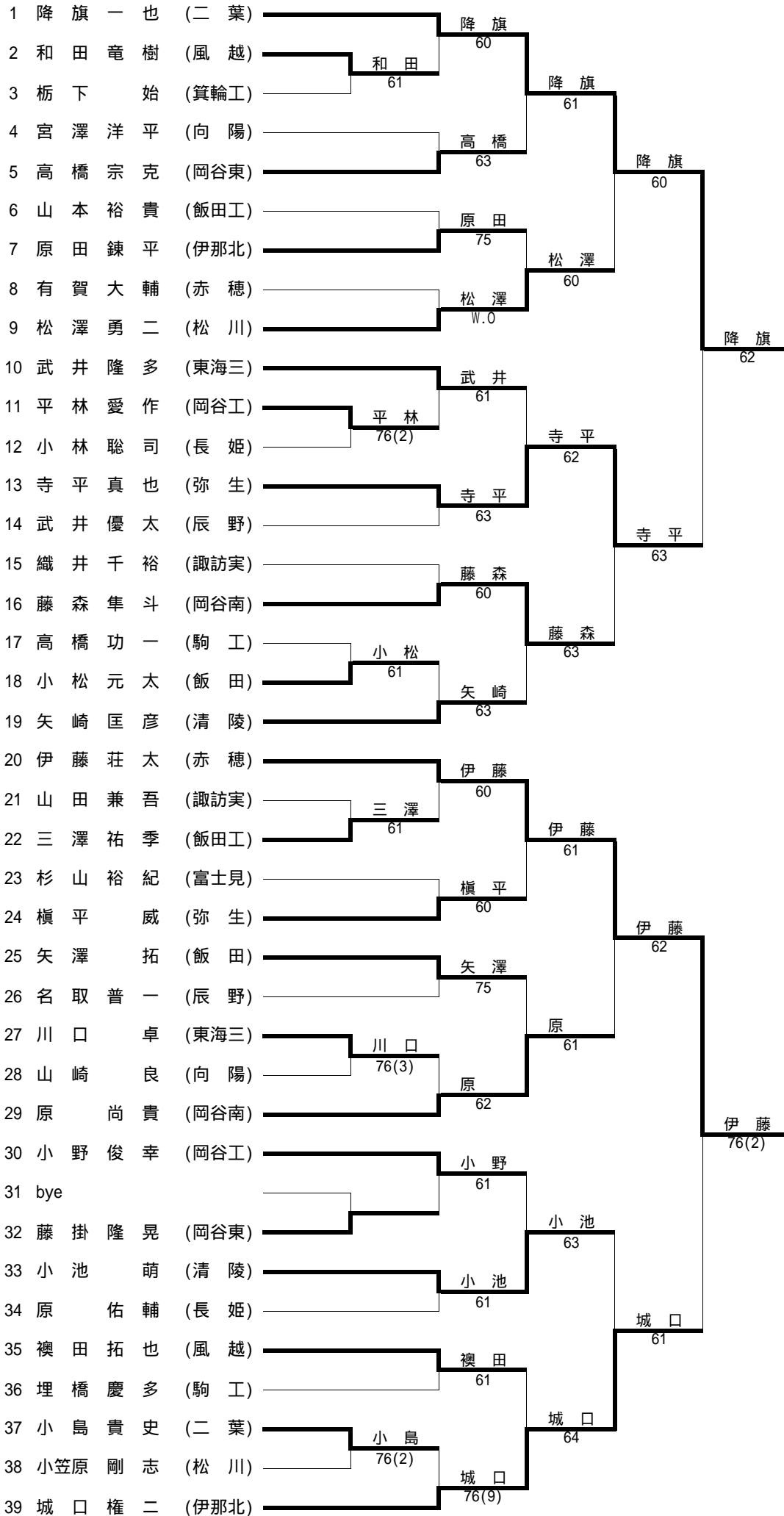

2004南信総体 個人戦男子シングルス

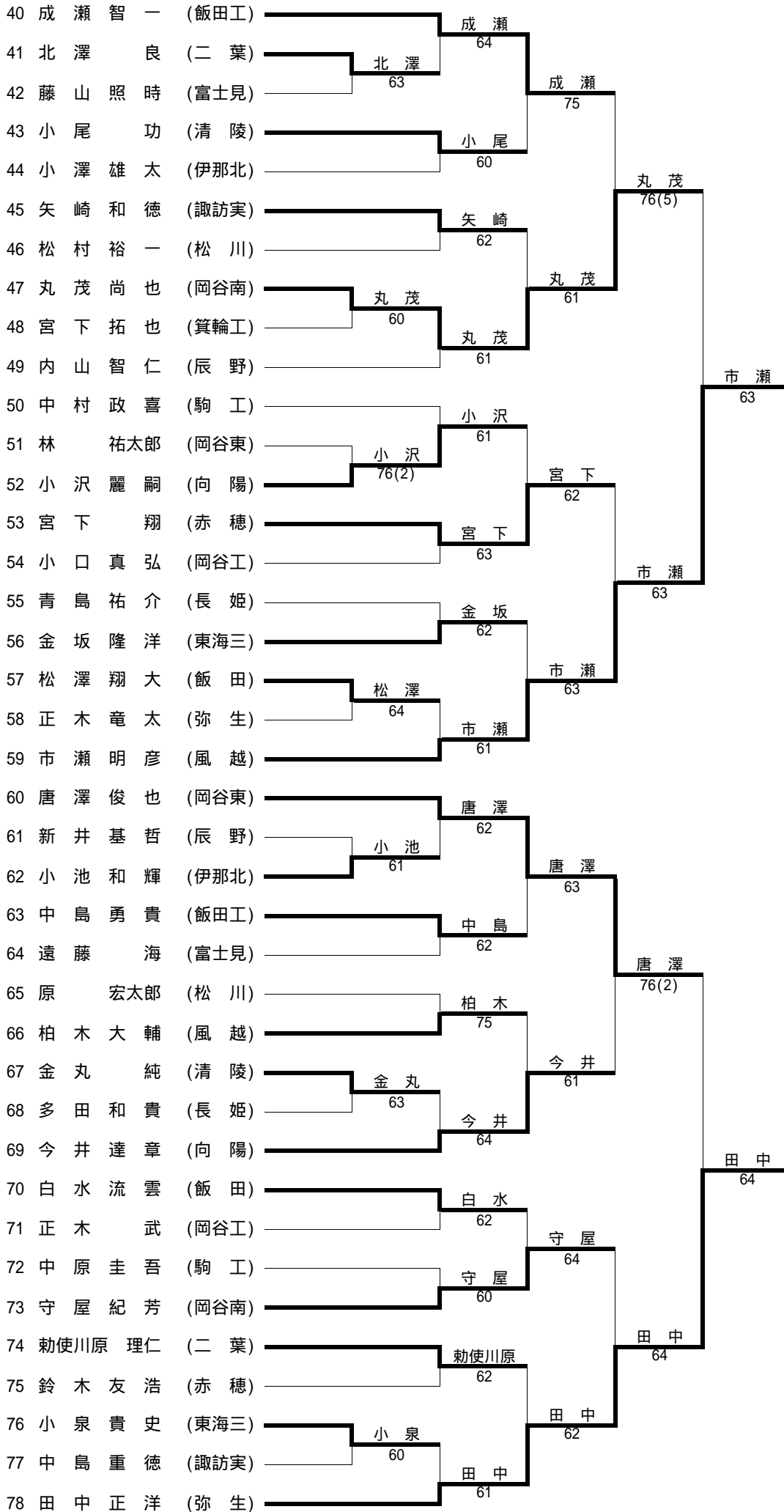

2004南信総体 個人戦男子シングルス

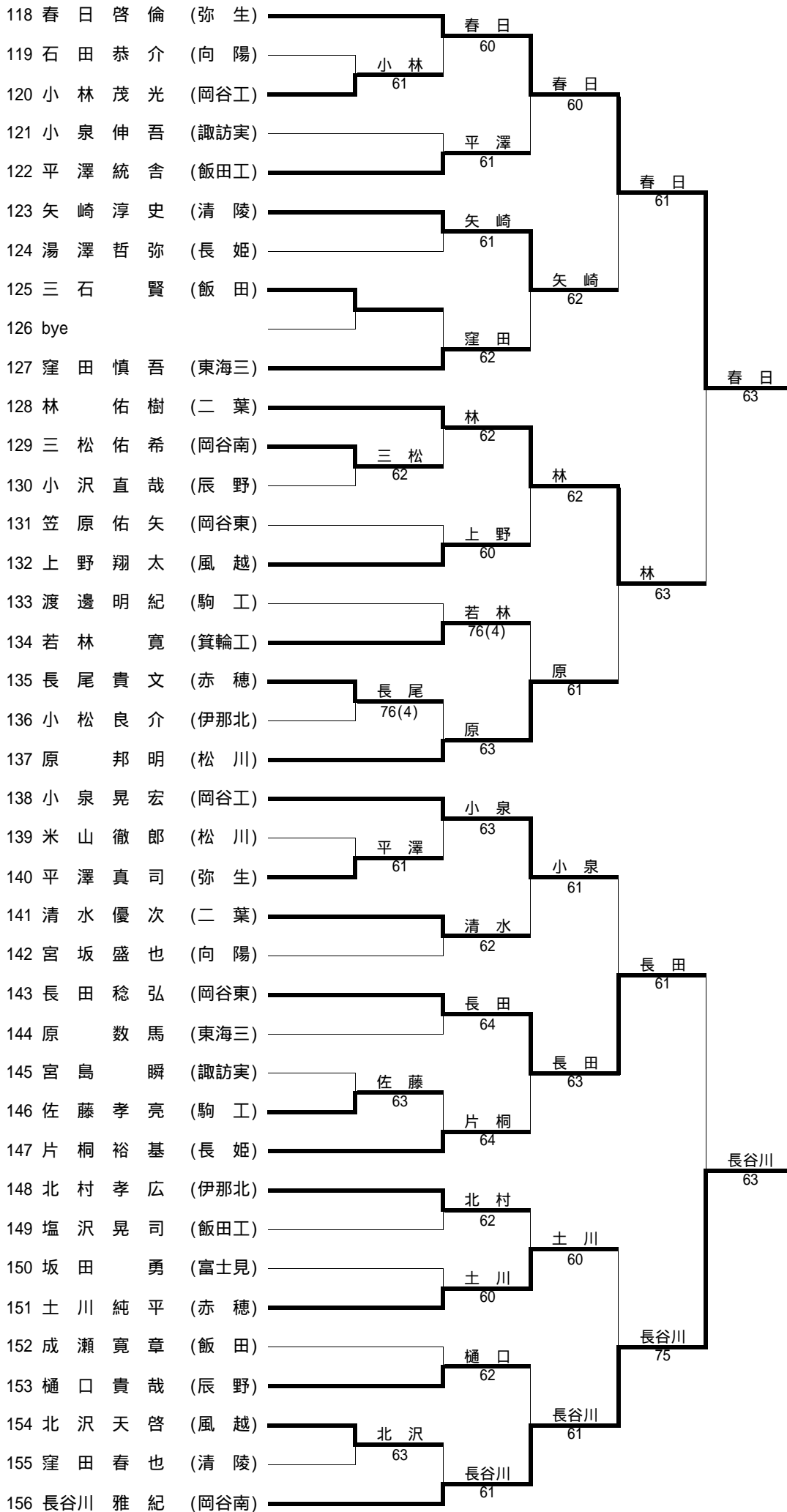

2004南信総体 個人戦男子シングルス

決勝トーナメント

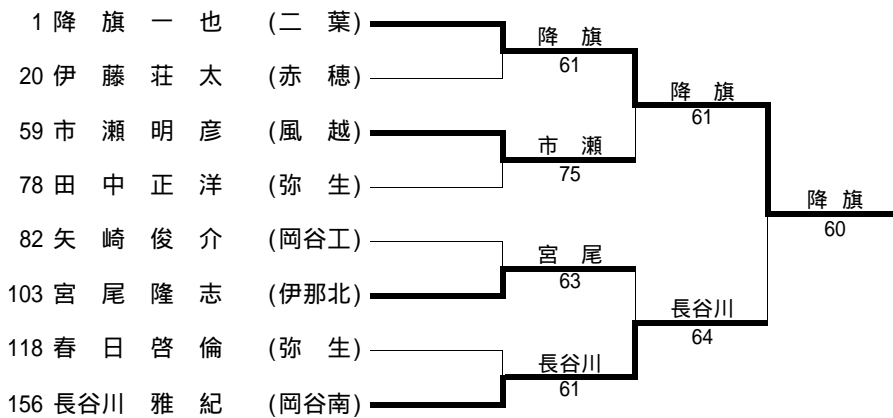

3位決定戦

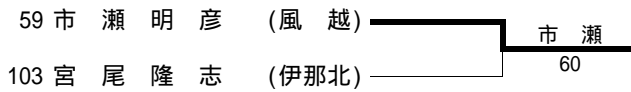

5位決定戦

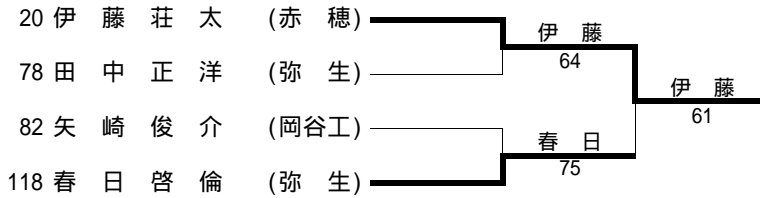

7位決定戦

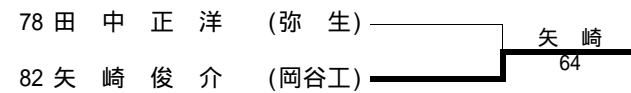

2004南信総体 個人戦女子シングルス

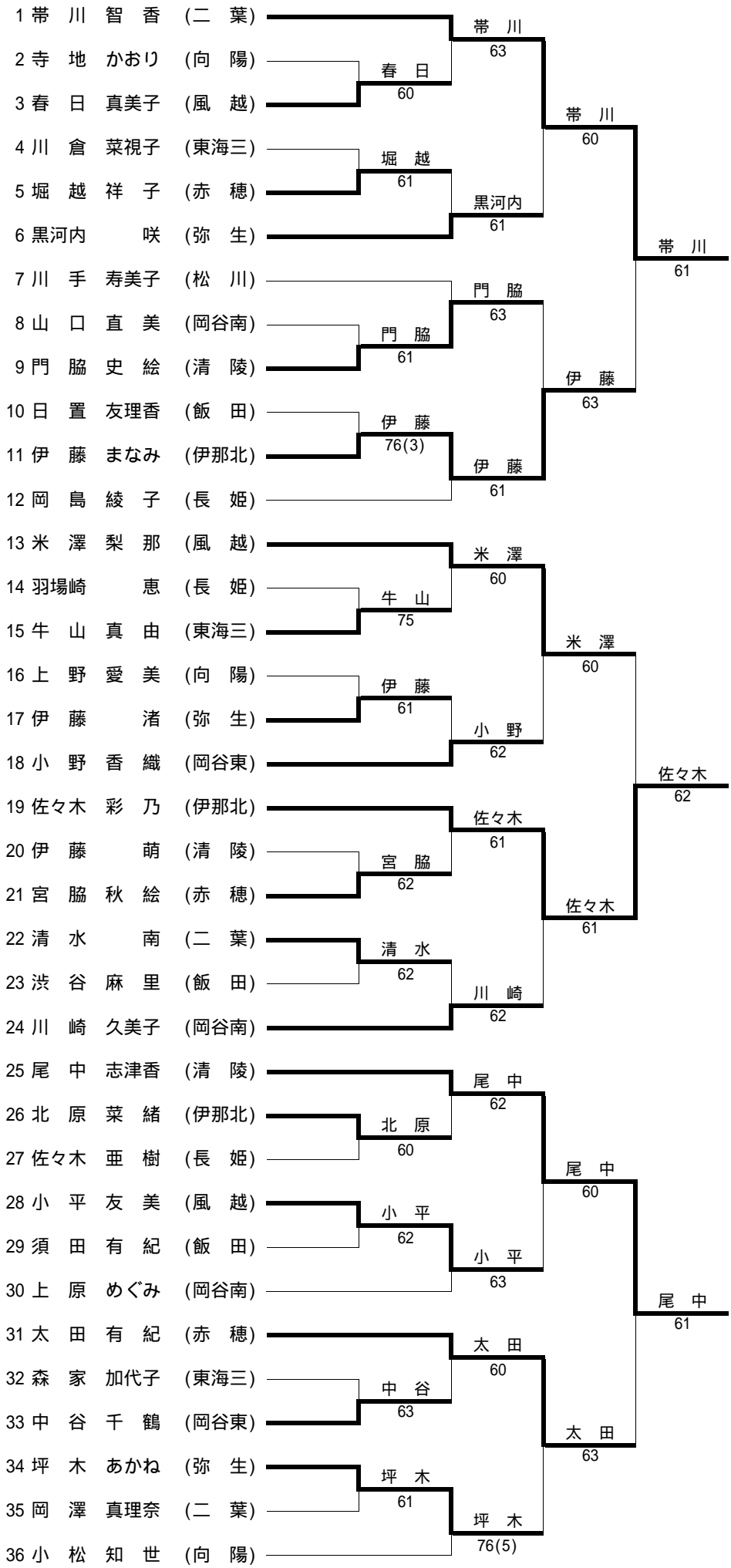

2004南信総体 個人戦女子シングルス

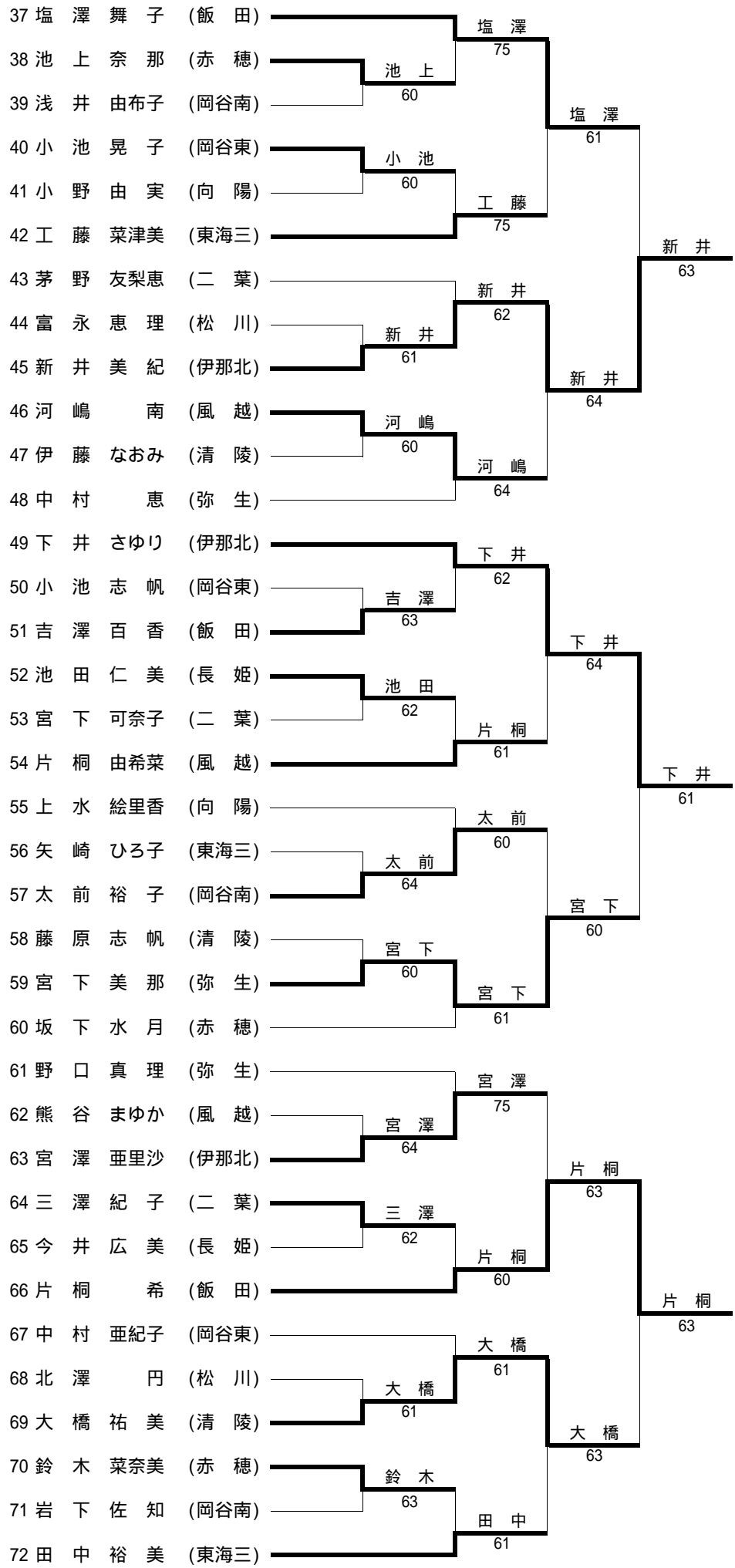

2004南信総体 個人戦女子シングルス

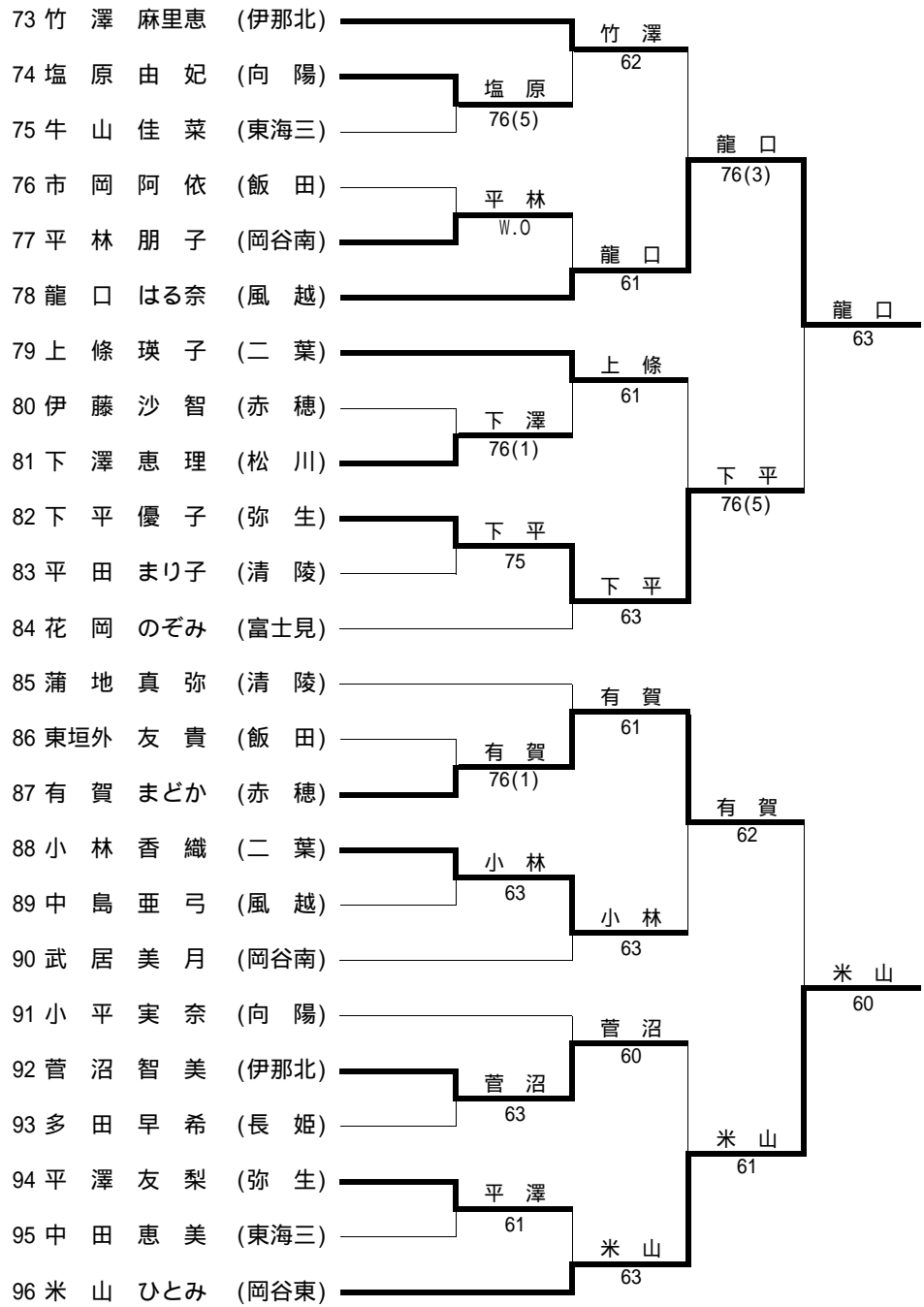

2004南信総体 個人戦女子シングルス

決勝トーナメント

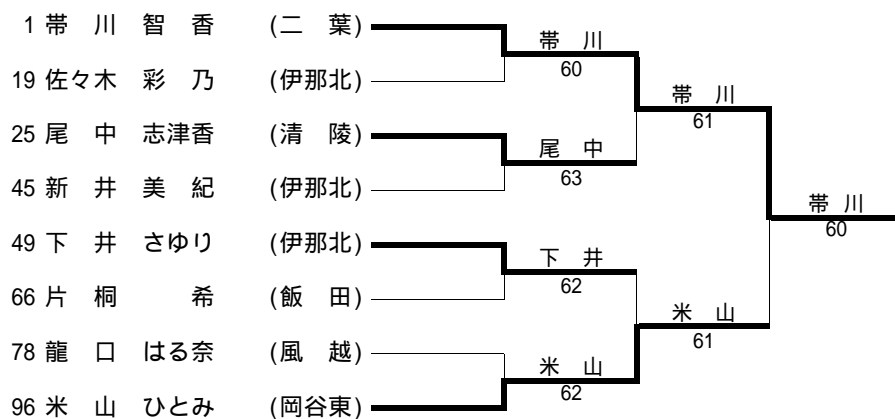

3位決定戦

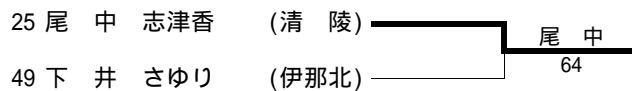

5位決定戦

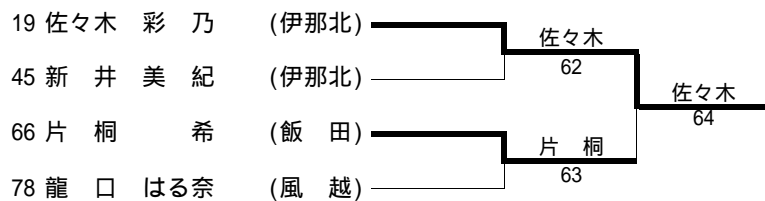

7位決定戦

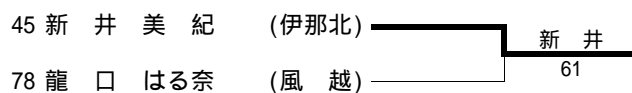

2004南信総体 個人戦男子ダブルス

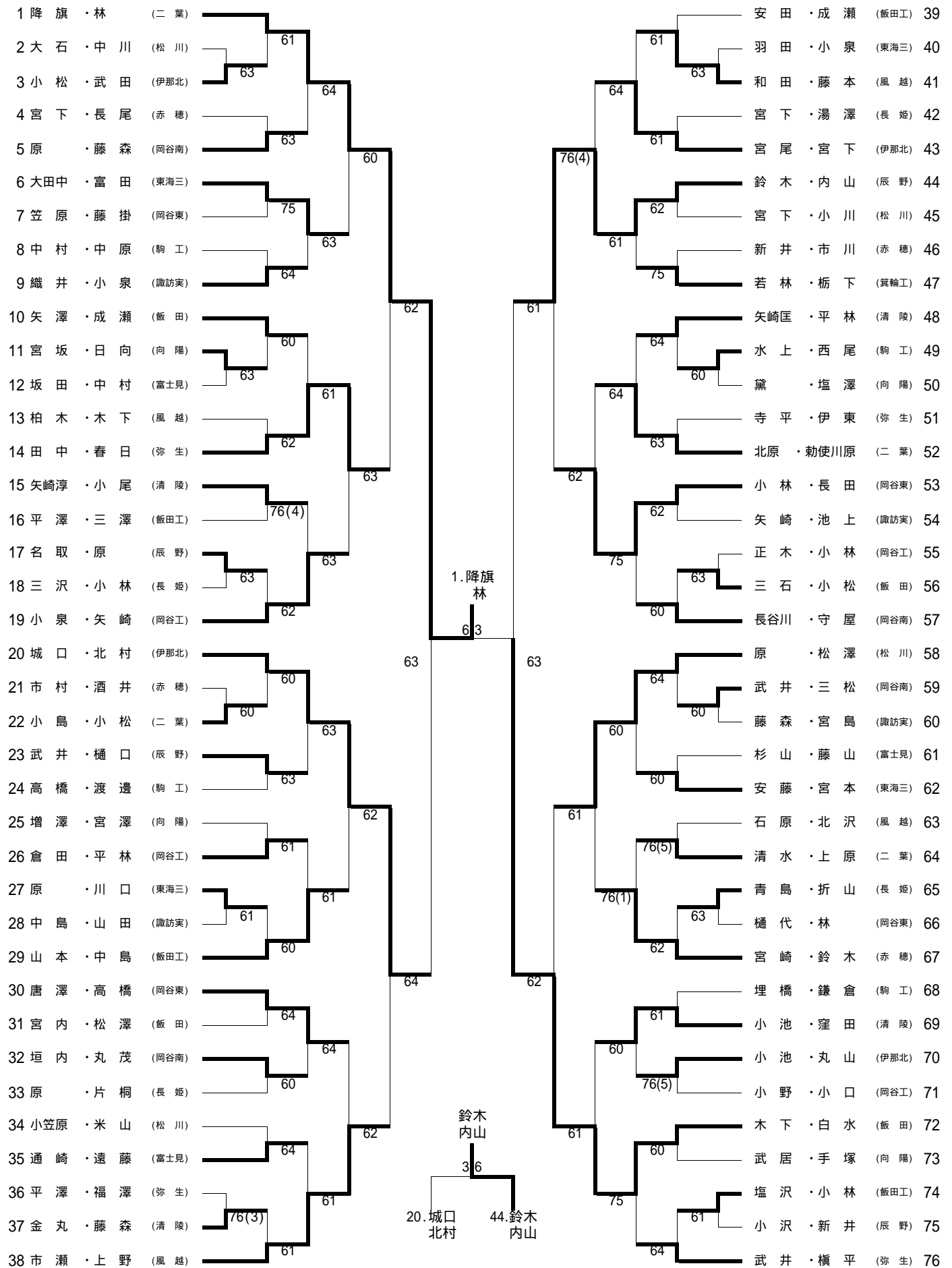

2004南信総体 個人戦女子ダブルス

